

ADI; .....  
SOYADI; .....  
SINIFI; 1/... NO; ...

# İLK OKUMA YAZMA ÖĞRETİMİ

S SESİ  
ÇALIŞMALARI  
NURHAN ÜZÜM

İstedığı gibi boyatınız

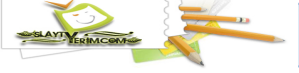

ADI; .....  
SOYADI; .....  
SINIFI; 1/... NO; ...

# İLK OKUMA YAZMA ÖĞRETİMİ

S SESİ  
ÇALIŞMALARI  
NURHAN ÜZÜM

İstediği gibi boyatınız



ADI; .....  
SOYADI; .....  
SINIFI; 1/... NO; ...

# İLK OKUMA YAZMA ÖĞRETİMİ

S SESİ  
ÇALIŞMALARI  
NURHAN ÜZÜM

İstedığı gibi boyatınız

[www.slaytyerim.com](http://www.slaytyerim.com)



ADI; .....  
SOYADI; .....  
SINIFI; 1/... NO; ...

# İLK OKUMA YAZMA ÖĞRETİMİ

S SESİ  
ÇALIŞMALARI  
NURHAN ÜZÜM

İstediği gibi boyatınız

[www.slaytyerim.com](http://www.slaytyerim.com)

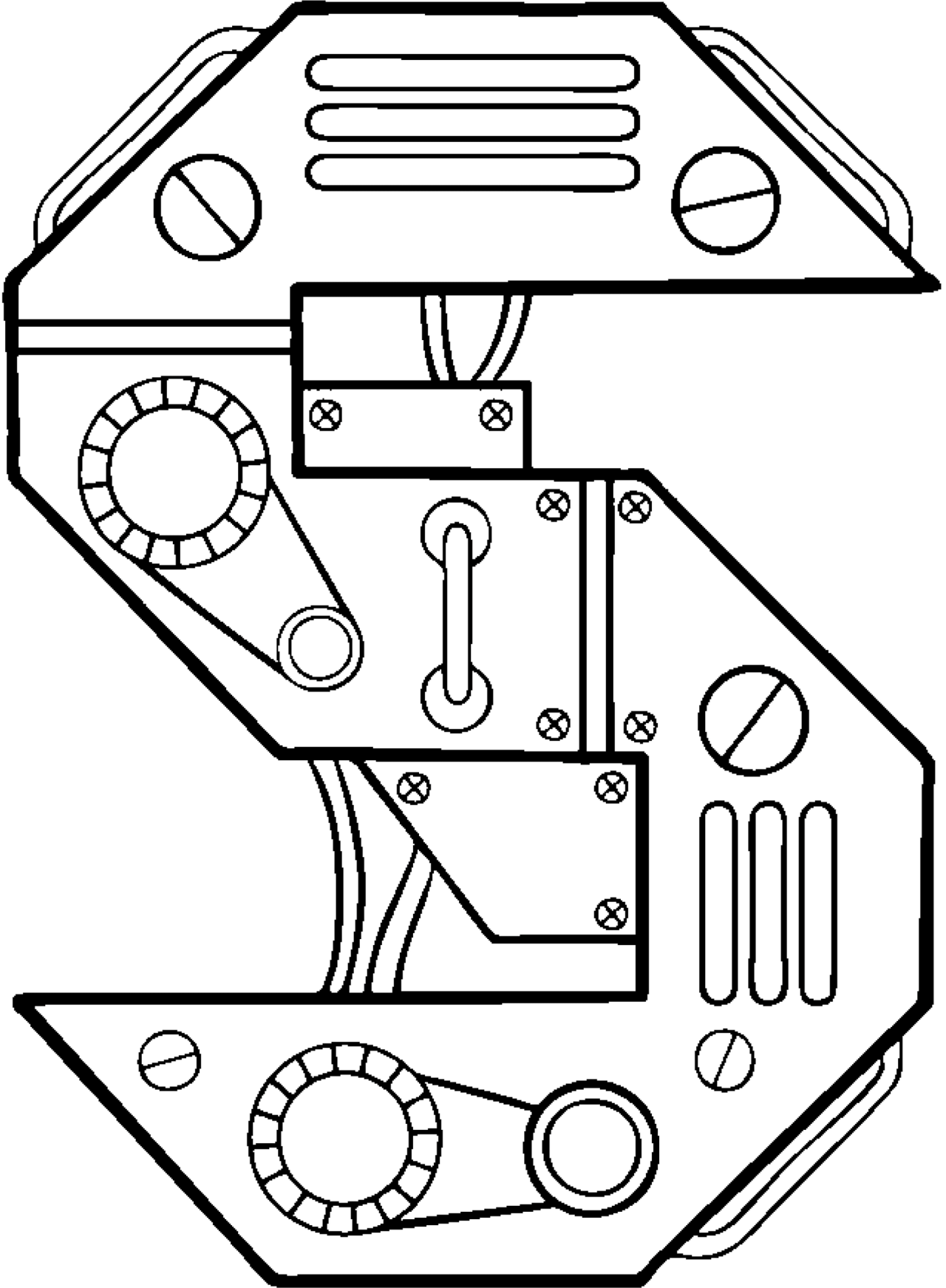

ADI; .....  
SOYADI; .....  
SINIFI; 1/... NO; ...

# İLK OKUMA YAZMA ÖĞRETİMİ

S SESİ  
ÇALIŞMALARI  
NURHAN ÜZÜ

İstedığı gibi boyatınız

[www.elaytgerim.com](http://www.elaytgerim.com)



ADI; .....  
SOYADI; .....  
SINIFI; 1/... NO; ...

# İLK OKUMA YAZMA ÖĞRETİMİ

S SESİ  
ÇALIŞMALARI  
NURHAN ÜZÜM

[www.slaytgerim.com](http://www.slaytgerim.com)

İstediği gibi boyatınız

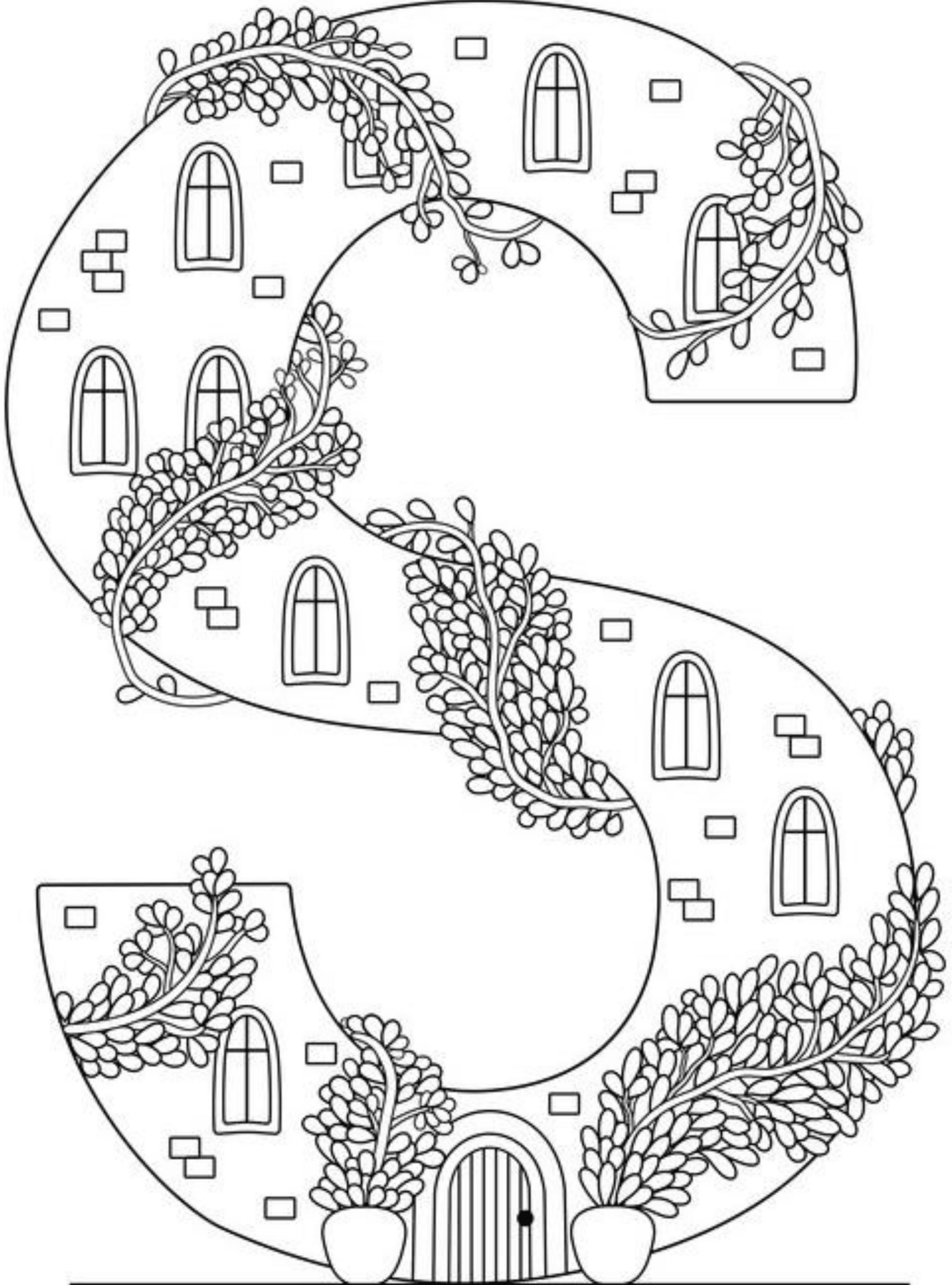

ADI; .....  
SOYADI; .....  
SINIFI; 1/... NO; ...

# İLK OKUMA YAZMA ÖĞRETİMİ

S SESİ  
ÇALIŞMALARI  
NURHAN ÜZÜM

İstediği gibi boyatınız

[www.saglyyerim.com](http://www.saglyyerim.com)



ADI; .....  
SOYADI; .....  
SINIFI; 1/... NO; ...

# İLK OKUMA YAZMA ÖĞRETİMİ

S SESİ  
ÇALIŞMALARI  
NURHAN ÜZÜ

Adında S sesinin geçtiği varlıkların görsellerini boyatınız.

[www.slaytyerim.com](http://www.slaytyerim.com)

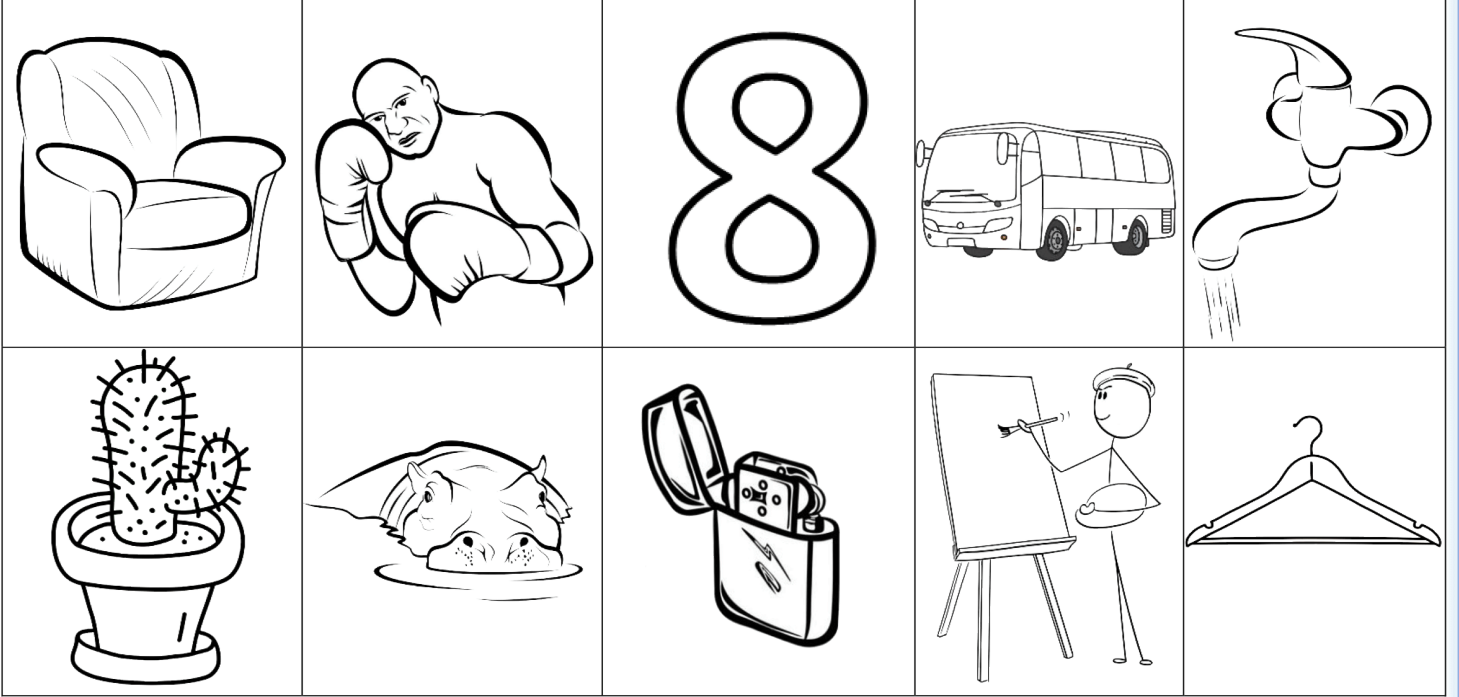

Adında S sesinin geçtiği 2 varlık buldurarak aşağıya görsellerini çizdiriniz.

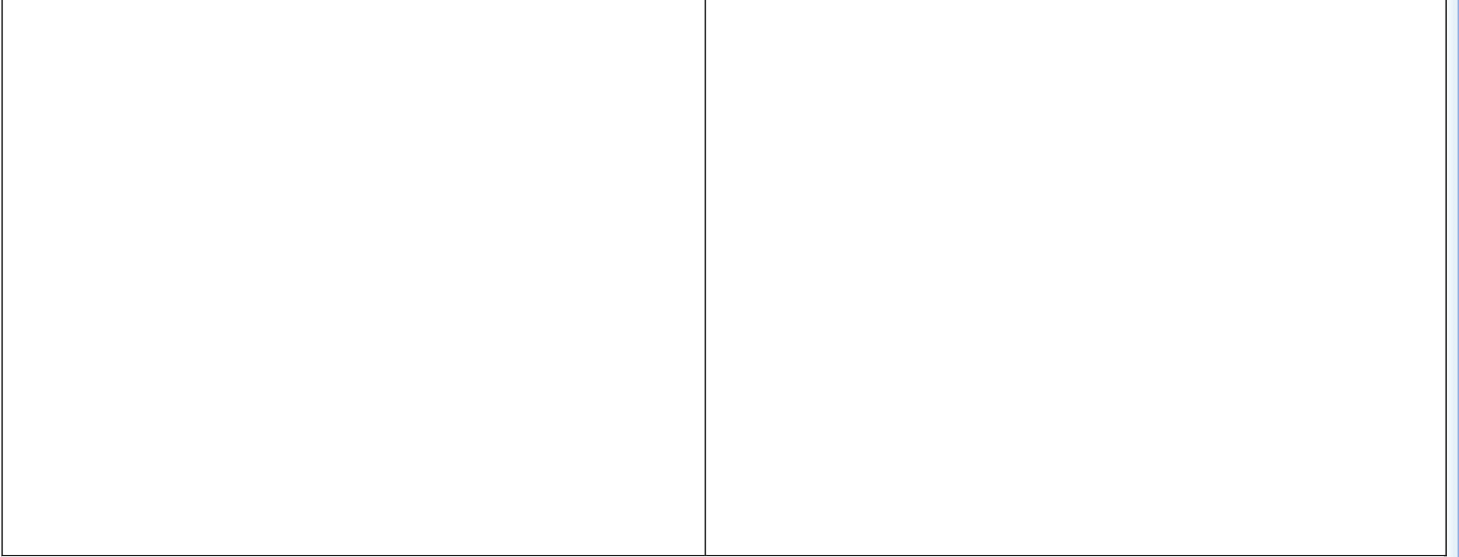

Karakterin ağız hareketlerine bakılarak hangisinin S sesini çıkardığını buldurup yuvarlağını işaretletiniz.

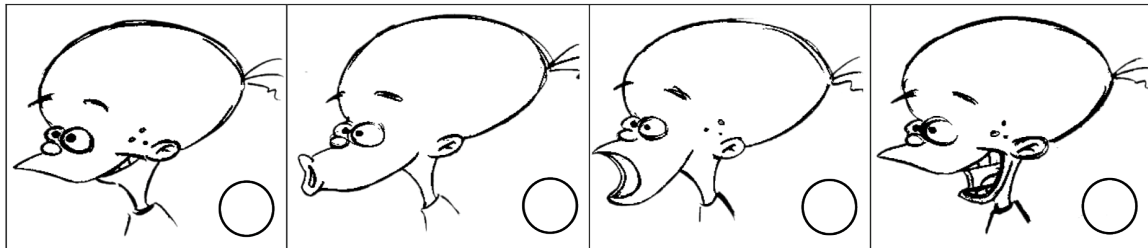

Öğretmen Görüşü; .....

ADI; .....  
SOYADI; .....  
SINIFI; 1/... NO; ...

# İLK OKUMA YAZMA ÖĞRETİMİ

S SESİ  
ÇALIŞMALARI  
NURHAN UZU

Aşağıdaki görsellerin adında "S" harfi başta ise birinci, ortada ise ikinci, sonda ise üçüncü kutuyu işaretletiniz.

1'den fazla S var ise uygun kutucukları işaretletiniz. Çalışma bitiminde görselleri boyatabilirsiniz.

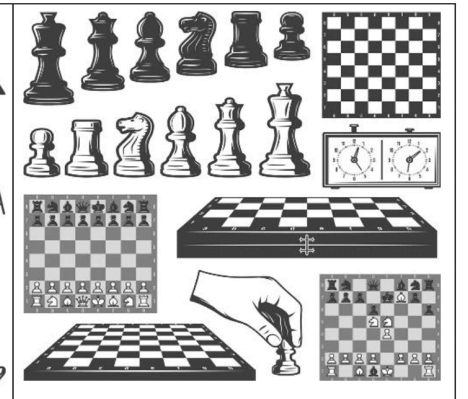
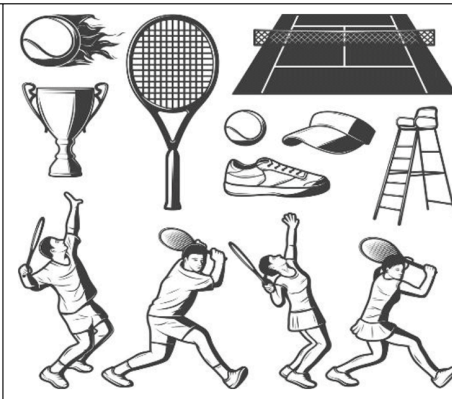
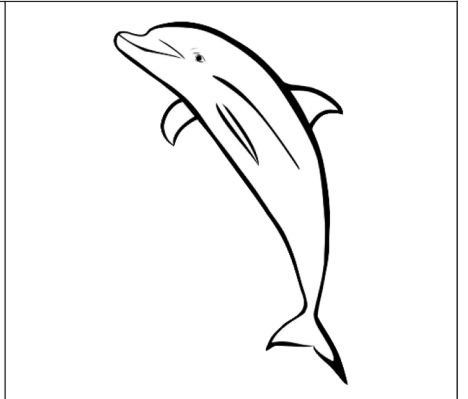
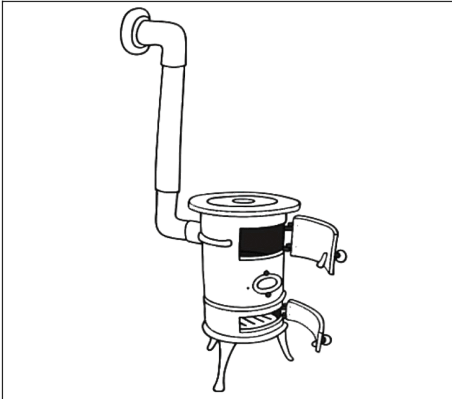
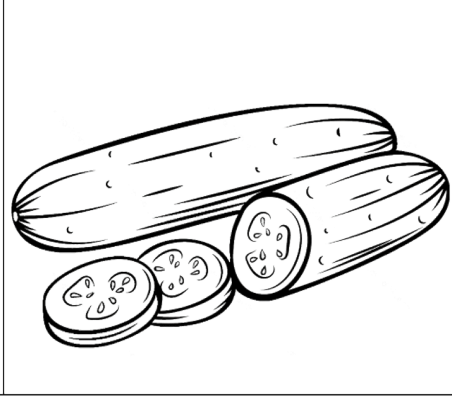
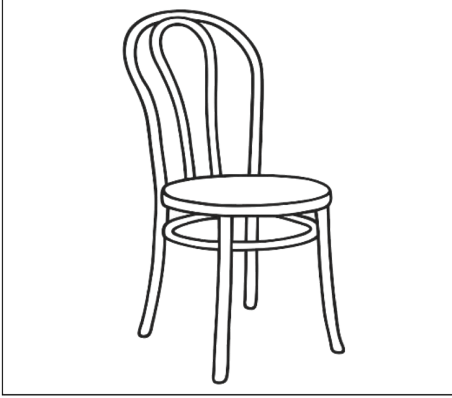

Öğretmen Görüşü; .....

ADI; .....  
SOYADI; .....  
SINIFI; 1/... NO; ...

# İLK OKUMA YAZMA ÖĞRETİMİ

S SESİ  
ÇALIŞMALARI  
NURHAN ÜZÜ

SLAYTARAM.COM  
KUTUPHANESİ



S S S



Üzerinden geçmelerini sağlayınız.

S S S S

S S S

S S

S



S S S



S S S S

S S S

S S

S

Öğretmen Görüşü; .....

ADI; .....  
SOYADI; .....  
SINIFI; 1/... NO; ...

# İLK OKUMA YAZMA ÖĞRETİMİ

S SESİ  
ÇALIŞMALARI  
NURHAN UZUN

S - s harflerinin yazılı olduğu yumurtaları buldurup farklı renklerde boyatınız.

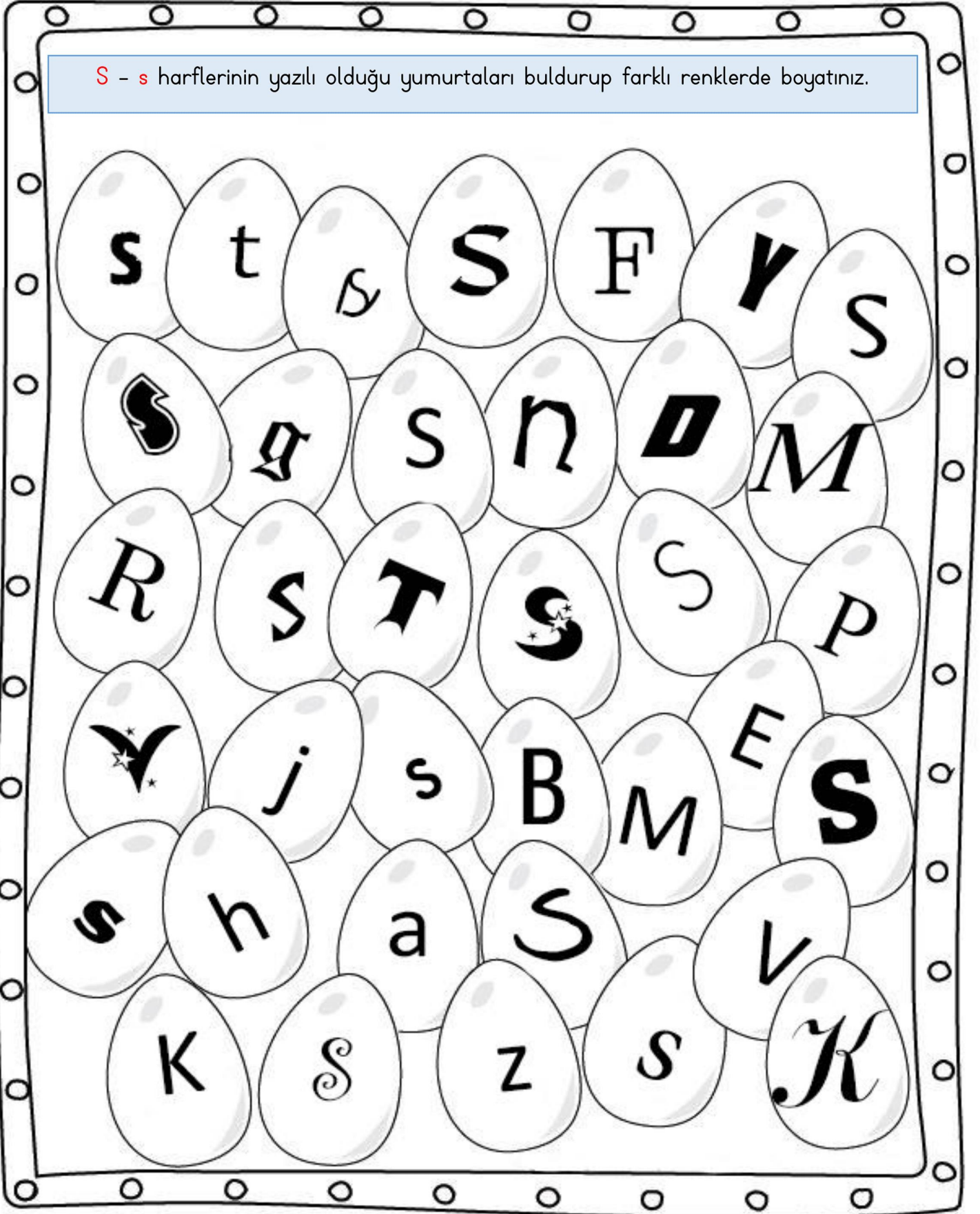

Öğretmen Görüşü; .....

ADI; .....  
SOYADI; .....  
SINIFI; 1/... NO; ...

# İLK OKUMA YAZMA ÖĞRETİMİ

S SESİ  
ÇALIŞMALARI  
NURHAN UZUN

s S s S S s S

Küçük ve büyük s harflerinin tamamını istediği renkte bir kalemle yuvarlak içine aldınız.

S s h s n j i  
e d t S M N p  
s p m F Z l o  
h P S U S f S  
y S A I v

"S" ve "s" harflerini birer sıra yazdırınız.

S S S S

s s s s

Öğretmen Görüşü; .....

ADI; .....  
SOYADI; .....  
SINIFI; 1/... NO; ...

# İLK OKUMA YAZMA ÖĞRETİMİ

S SESİ  
ÇALIŞMALARI  
NURHAN UZUN



Öğrenilen hece / kelimenin üzerinden geçerek yazmalarını ve yanlarındaki boş yerlere devam etmelerini sağlayınız. Her yazışında **sesli** okutunuz.

a s  
as

as

A S  
AS

s a  
sa

sa

S A  
SA

as

sa

as

sa

AS

SA

AS

SA

e s  
es

es

E S  
ES

s e  
se

se

S E  
SE

es

se

es

se

ES

SE

ES

SE

Öğretmen Görüşü; .....

ADI; .....  
SOYADI; .....  
SINIFI; 1/... NO; ...

# İLK OKUMA YAZMA ÖĞRETİMİ

S SESİ  
ÇALIŞMALARI  
NURHAN UZUN



Öğrenilen hece / kelimenin üzerinden geçerek yazmalarını ve yanlarındaki boş yerlere devam etmelerini sağlayınız. Her yazışında **sesli** okutunuz.

I S  
IS

IS

I S  
IS

s i  
si

SI

S I  
SI

IS

SI

IS

SI

IS

SI

IS

SI

IS

SI

IS

SI

i s  
is

is

I S  
IS

s i  
si

si

S I  
SI

is

si

is

si

is

si

is

si

is

si

is

si

Öğretmen Görüşü; .....

ADI; .....  
SOYADI; .....  
SINIFI; 1/... NO; ...

# İLK OKUMA YAZMA ÖĞRETİMİ

S SESİ  
ÇALIŞMALARI  
NURHAN ÜZÜ

Öğrenilen hece / kelimenin üzerinden geçerek yazmalarını ve yanlarındaki boş yerlere devam etmelerini sağlayınız. Her yazışında **sesli** okutunuz.

o s  
os

OS

O S  
OS

s o  
so

SO

S O  
SO

os

so

os

so

os

so

os

so

ö s  
ös

ÖS

Ö S  
ÖS

s ö  
sö

SÖ

S Ö  
SÖ

ös

sö

ös

sö

ös

sö

ös

sö

Öğretmen Görüşü; .....

ADI; .....  
SOYADI; .....  
SINIFI; 1/... NO; ...

# İLK OKUMA YAZMA ÖĞRETİMİ

S SESİ  
ÇALIŞMALARI  
NURHAN ÜZÜ

Öğrenilen hece / kelimenin üzerinden geçerek yazmalarını ve yanlarındaki boş yerlere devam etmelerini sağlayınız. Her yazışında **sesli** okutunuz.

u s  
us

us

U S  
US

s u  
su

su

S U  
SU

us

su

us

su

us

su

us

su

us

su

us

su

ü s  
üs

üs

Ü S  
ÜS

s ü  
sü

sü

S Ü  
SÜ

üs

sü

üs

sü

üs

sü

üs

sü

üs

sü

üs

sü

Öğretmen Görüşü; .....

ADI; .....  
SOYADI; .....  
SINIFI; 1/... NO; ...

# İLK OKUMA YAZMA ÖĞRETİMİ

S SESİ  
ÇALIŞMALARI  
NURHAN ÜZÜ

Harflerin üzerinden geçerken noktalı yerlere s harflerini yazdırarak oluşan hece ya da kelimeyi her seferinde okutunuz.

u u u u u u u u

e e e e e e e e

l l l l l l l l

ek ek ek ek ek ek ek ek

e ki e ki e ki e ki e ki e ki e ki e ki

ert ert ert ert ert ert ert ert

ka ka ka ka ka ka ka ka

u kun u kun u kun u kun u kun

in i in i in i in i in i in i

ke er ke er ke er ke er ke er ke er

ek en ek en ek en ek en ek en

tre tre tre tre tre tre tre tre

u am u am u am u am u am u am

uluk uluk uluk uluk uluk uluk uluk

a la a la a la a la a la a la a la

Öğretmen Görüşü; .....

ADI; .....  
SOYADI; .....  
SINIFI; 1/... NO; ...

# İLK OKUMA YAZMA ÖĞRETİMİ

S SESİ  
ÇALIŞMALARI  
NURHAN ÜZÜM

Ses ya da hecelerin birleştirilmesiyle oluşturulan kelimeleri önce ilk satıra yazmalarını daha sonra altındaki satıra **kurabilecekleri bir cümle kurdurup** yazıp okumalarını sağlayınız.

es ki eski eski eski

eski Sema eskiden doktordu.

sa kal sakal sakal sakal

sakal

las tik lastik lastik lastik

lastik

as ker asker asker asker

asker

sek sen seksen seksen seksen

seksen

is lak ıslak ıslak ıslak

ıslak

mas ke maske maske maske

maske

Öğretmen Görüşü; .....

ADI; .....  
SOYADI; .....  
SINIFI; 1/... NO; ...

# İLK OKUMA YAZMA ÖĞRETİMİ

S SESİ  
ÇALIŞMALARI  
NURHAN ÜZÜ

Aşağıda verilen sözcükleri **okutunuz**. Örnekteki gibi hecelerine ayırıp yazmalarını sağlayınız. Tekrar **okutunuz**.

askı

as kı

aslan

esmer

eser

esas

isim

kasa

sade

sene

sıkı

site

sirke

sote

sumak

süre

anons

esnek

ıslık

İslam

kümes

miras

kimse

ressam

sonra

sütlü

Öğretmen Görüşü; .....

ADI; .....  
SOYADI; .....  
SINIFI; 1/... NO; ...

# İLK OKUMA YAZMA ÖĞRETİMİ

S SESİ  
ÇALIŞMALARI



Aşağıda verilen sözcükleri **okutunuz**. Örnekteki gibi hecelerine ayırıp yazmalarını sağlayınız. Tekrar **okutunuz**.

akasya

a kas ya

iskelet

yoksulluk

asansör

kasiyer

ananas

sardunya

ulusal

domates

kereste

askılı

sıklıkla

öksürme

ısrarla

kusurlu

eskiden

sistemli

sülale

insanlık

sütanne

Öğretmen Görüşü; .....

ADI; .....  
SOYADI; .....  
SINIFI; 1/... NO; ...

# İLK OKUMA YAZMA ÖĞRETİMİ

S SESİ  
ÇALIŞMALARI  
NURHAN ÜZÜM

Önce okutunuz. Üzerinden geçmelerini sonra da aşağıdaki boşluğa yazmalarını sağlayınız. Her yazışında **yine sesli** okutunuz.

Esmenur, annene selam söyle.

Selami artık liseyi okudu.

İnsanlar serin yer arıyor.

Nine, dedem seni sordu.

Nutuk, Atatürk'ün eseridir.

Sema, Soner lens mi takıyor?

Esmenur resmini renklendir.

Öğretmen Görüşü; .....

ADI; .....  
SOYADI; .....  
SINIFI; 1/... NO; ...

# İLK OKUMA YAZMA ÖĞRETİMİ

S SESİ  
ÇALIŞMALARI  
NURHAN ÜZÜM

Önce okutunuz. Üzerinden geçmelerini sonra da aşağıdaki boşluğa yazmalarını sağlayınız. Her yazışında **yine sesli** okutunuz.

Esmenur, annene selam söyle.

Selami artık liseyi okudu.

İnsanlar serin yer arıyor.

Nine, dedem seni sordu.

Nutuk, Atatürk'ün eseridir.

Sema, Soner lens mi takıyor?

Esmenur resmini renklendir.

Öğretmen Görüşü; .....

ADI; .....  
SOYADI; .....  
SINIFI; 1/... NO; ...

# İLK OKUMA YAZMA ÖĞRETİMİ

S SESİ  
ÇALIŞMALARI  
NURHAN ÜZÜM

Önce okutunuz. Üzerinden geçmelerini sonra da aşağıdaki boşluğa yazmalarını sağlayınız. Her yazışında **yine sesli** okutunuz.

Sıla lastik esniyor, asılma.

Sedat masadaki saat senin mi?

Sinan saksiya sardunya ekte.

Seksen soruluk test olduk.

Anne, Sami sürekli sürünüyor.

Osman, sürününün yarısı nerede?

Suna sütü tatlıdan yedin mi?

Öğretmen Görüşü; .....

ADI; .....  
SOYADI; .....  
SINIFI; 1/... NO; ...

# İLK OKUMA YAZMA ÖĞRETİMİ

S SESİ  
ÇALIŞMALARI  
NURHAN ÜZÜM

Önce okutunuz. Üzerinden geçmelerini sonra da aşağıdaki boşluğa yazmalarını sağlayınız. Her yazışında **yine sesli** okutunuz.

Sıla lastik esniyor, asılma.

Sedat masadaki saat senin mi?

Sinan saksiya sardunya ekti.

Seksen soruluk test olduk.

Anne, Sami sürekli sürünüyor.

Osman, sürününün yarısı nerede?

Suna sütü tatlıdan yedin mi?

Öğretmen Görüşü; .....

ADI; .....  
SOYADI; .....  
SINIFI; 1/... NO; ...

# İLK OKUMA YAZMA ÖĞRETİMİ

S SESİ  
ÇALIŞMALARI  
NURHAN ÜZÜM



Kelimeleri karışık olarak verilmiş cümleleri anlamlı ve kurallı cümle olacak şekilde düzelterip yazmalarını ve okumalarını sağlayınız.



yeme

Adil

simit

derste

Esin

senin mi

kalem

sarı

al

marketten

süt

Suna

sordu

anneme

soru

Sedat

ıslıkla

askerleri

Komutan

durdurdu

etmelisin

dikkat

Makas

keskin,

susam

Simitlerin

dolu

üstü

Öğretmen Görüşü; .....

ADI; .....  
SOYADI; .....  
SINIFI; 1/... NO; ...

# İLK OKUMA YAZMA ÖĞRETİMİ

S SESİ  
ÇALIŞMALARI  
NURHAN ÜZÜ

Metni **bolca** okutunuz. Alttaki bölüme yazdırıp tekrar okutunuz.

## SULUK

Nisanur dersteyken susadı.

Ama sulukta su yoktu.

Dersin sonunda suyunu doldurdu.

Suyunu usul usul yudumladı.

Suluk masanın üstünde duruyordu.

Nisanur onu masadan kaldırdı.



## SULUK

Öğretmen Görüşü; .....

ADI; .....  
SOYADI; .....  
SINIFI; 1/... NO; ...

# İLK OKUMA YAZMA ÖĞRETİMİ

S SESİ  
ÇALIŞMALARI  
NURHAN ÜZÜ

Metni **bolca** okutunuz. Altta ki bölüme yazdırıp tekrar okutunuz.

## SARDUNYA

Annem marketten dört saksı aldı.

İkisine sardunya ekti, ikisine sinameki.

Sinameki yararlı ottur, dedi.

Sinamekiler sarı sarı oldu.

Sardunyalar al al oldu.

Ama kokusu yoktu.



## SARDUNYA

Öğretmen Görüşü; .....

ADI; .....  
SOYADI; .....  
SINIFI; 1/... NO; ...

# İLK OKUMA YAZMA ÖĞRETİMİ

S SESİ  
ÇALIŞMALARI  
NURHAN ÜZÜM

Metni **bolca** okutunuz. Altaki bölüme yazdırıp tekrar okutunuz.

## KESTANE

Kasım ayında yolda yürüyorduk.



Annem kestane satan adama yöneldi.

Kestane ne kadar, diye sordu.

Adam, kilosu kırk lira dedi.

Annem yarım kilo kestane aldı.



Onları suda kaynattı.



## KESTANE

Öğretmen Görüşü; .....

ADI; .....  
SOYADI; .....  
SINIFI; 1/... NO; ...

# İLK OKUMA YAZMA ÖĞRETİMİ

S SESİ  
ÇALIŞMALARI  
NURHAN ÜZÜM

Metni **bolca** okutunuz. Alttaki bölüme yazdırıp tekrar okutunuz.

## LODOS

Tatlı ama sert yeller esiyordu.

Annem "Meltem" dedi.

Ninemse lodostan emindi.

En sık aralık ayında olur, dedi.

O esnada kömür sobası tütüdü.

Ninem, lodosta sobaya kömür mü atılır, dedi.

## LODOS

Öğretmen Görüşü; .....

ADI; .....  
SOYADI; .....  
SINIFI; 1/... NO; ...

# İLK OKUMA YAZMA ÖĞRETİMİ

S SESİ  
ÇALIŞMALARI  
NURHAN ÜZÜM

Metni **bolca** okutunuz. Altaki bölüme yazdırıp tekrar okutunuz.

## SUSAMLI SİMİT

Ders **b**itti, Seda kantine indi.

Kalab**a**lıktı, sırasını **b**ekledi.

**B**eklerken "Ne alsam?" diye söylendi.

En sonunda simitte karar kıldı.

Üstü **b**ol susamlı **b**ir simit aldı.

Susamlı simit Seda'yı susattı.



## SUSAMLI SİMİT

Öğretmen Görüşü; .....

ADI; .....  
SOYADI; .....  
SINIFI; 1/... NO; ...

# İLK OKUMA YAZMA ÖĞRETİMİ

S SESİ  
ÇALIŞMALARI  
NURHAN UZUN

Harfleri karışık olarak verilen sözcükleri buldurup doğrusunu yazdırınız. İlgili resimle eşleştirmelerini sağlayınız.

KESSEN

SEKSEN

SALAN

KİTSAL

KISA

KINDAS



80



TİMSİ

ISKAS

SAKMA

TSÜ

SIRIM

Öğretmen Görüşü; .....

ADI; .....  
SOYADI; .....  
SINIFI; 1/... NO; ...

# İLK OKUMA YAZMA ÖĞRETİMİ

S SESİ  
ÇALIŞMALARI  
NURHAN ÜZÜ

Karaktere ait resmi, üstte verilen bitmiş haline göre tamamlatınız. Karakterin adının "Berna" olduğunu söyleyip, tekrarlatınız.

Berna sözcüğünü harflerin üzerinden geçirterek yazdırınız.

## RESMİ TAMAMLAYIP BOYA

Berna

Berna



Berna

Berna

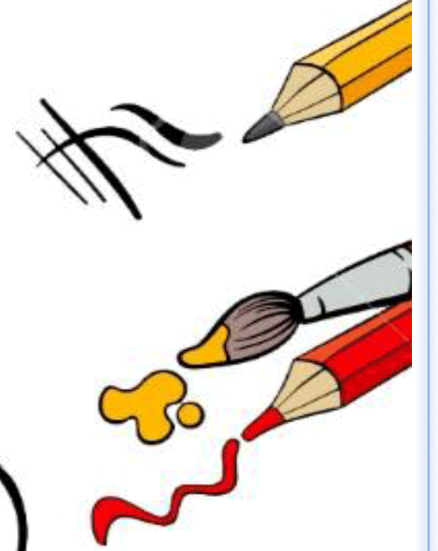

ADI; .....  
SOYADI; .....  
SINIFI; 1/... NO; ...

# İLK OKUMA YAZMA ÖĞRETİMİ

S SESİ  
ÇALIŞMALARI  
NURHAN ÜZÜM

Bulmacanın altında verilen **BALİNA** ve **BALIK** sözcüklerini harflerin üzerinden geçirterek yazdırınız.

## İki resim arasındaki **11** farkı bul

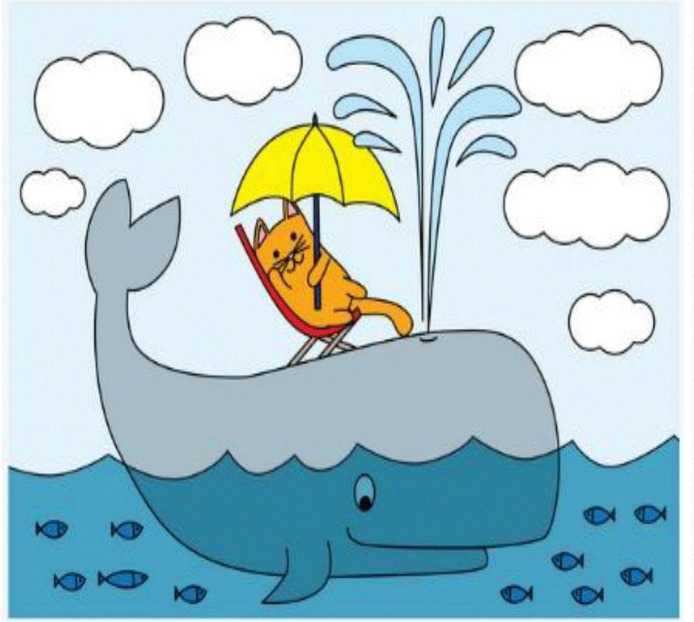
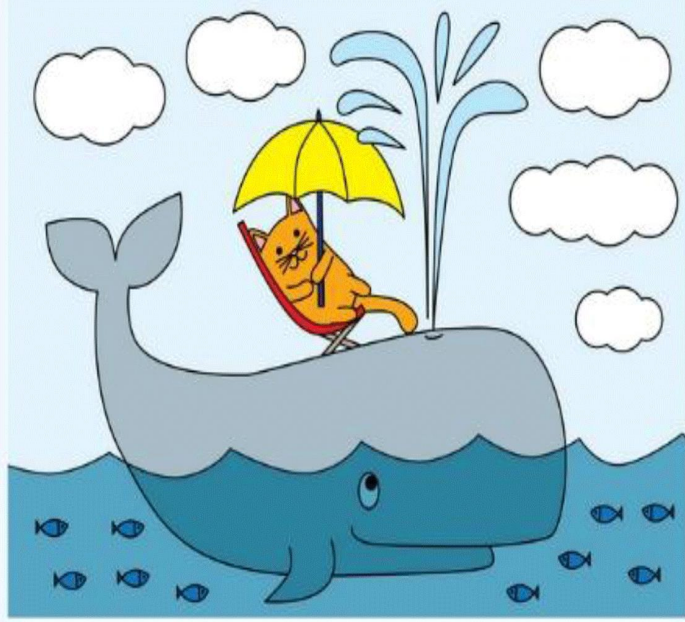

balina balina

balık balık

balina balina

balık balık

balina balina

balık balık

## İki resim arasındaki **7** farkı bul

